

# LS2208

## KURZÜBERSICHT

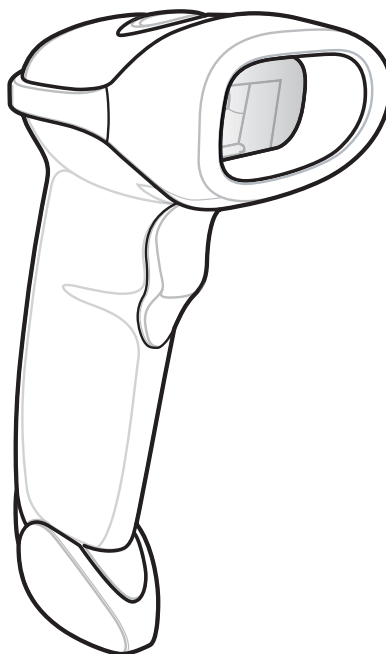

Zebra behält sich das Recht vor, Änderungen an Produkten vorzunehmen, um Zuverlässigkeit, Funktion oder Design zu verbessern.

Zebra übernimmt keine Produkthaftung, die sich aus oder in Verbindung mit der Anwendung oder Benutzung jeglicher hier beschriebener Produkte, Schaltkreise oder Anwendungen ergibt. Es wird keine Lizenz gewährt, sei es ausdrücklich oder durch Implizierung, Rechtsverwirkung oder auf andere Weise unter jeglichem Patentrecht oder Patent, das jegliche Kombination, Systeme, Apparate, Maschinen, Materialien, Methoden oder Vorgänge, in denen Zebra-Produkte verwendet werden können, abdeckt oder sich auf diese bezieht. Eine implizierte Lizenz besteht ausschließlich für Geräte, Schaltkreise und Subsysteme, die in Zebra-Produkten enthalten sind.

## **Garantie**

Die vollständige Hardware-Produktgarantie finden Sie unter: <http://www.zebra.com/warranty>.

### ***For Australia Only***

This warranty is given by Zebra Technologies Asia Pacific Pte. Ltd., 71 Robinson Road, # 05-02/03, Singapur 068895, Singapur. Our goods come with guarantees that cannot be excluded under the Australia Consumer Law. You are entitled to a replacement or refund for a major failure and compensation for any other reasonably foreseeable loss or damage. You are also entitled to have the goods repaired or replaced if the goods fail to be of acceptable quality and the failure does not amount to a major failure. Zebra Technologies Corporation Australia's limited warranty above is in addition to any rights and remedies you may have under the Australian Consumer Law. If you have any queries, please call Zebra Technologies Corporation at +65 6858 0722.

You may also visit our website: <http://www.zebra.com> for the most updated warranty terms.

## **Kundendienstinformationen**

Sollten bei der Verwendung des Geräts Probleme auftreten, wenden Sie sich an den Kundendienst Ihres Unternehmens für technische oder Systemfragen. Dieser setzt sich bei Geräteproblemen mit dem Zebra-Kundendienst unter folgender Website in Verbindung: <http://www.zebra.com/support..>

Die aktuelle Version dieses Handbuchs finden Sie unter: <http://www.zebra.com/support>.

---

## Verwenden der Standardeinstellungen für Barcodes



Verwenden der werkseitigen Standardeinstellungen

---

## Scannerfunktionen

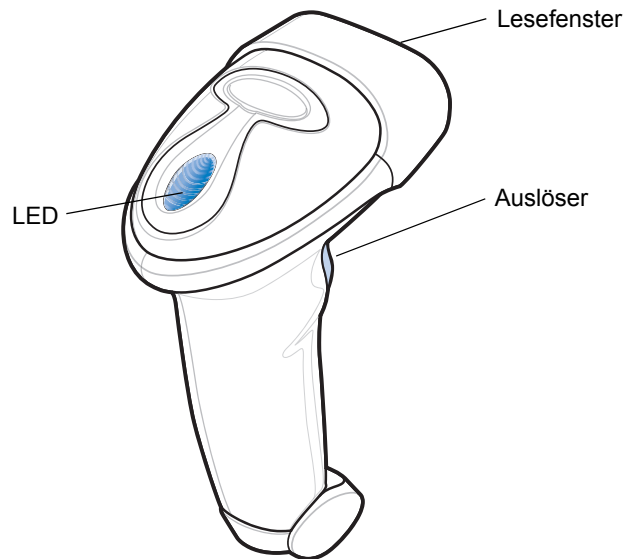

---

## Präsentationsmodus

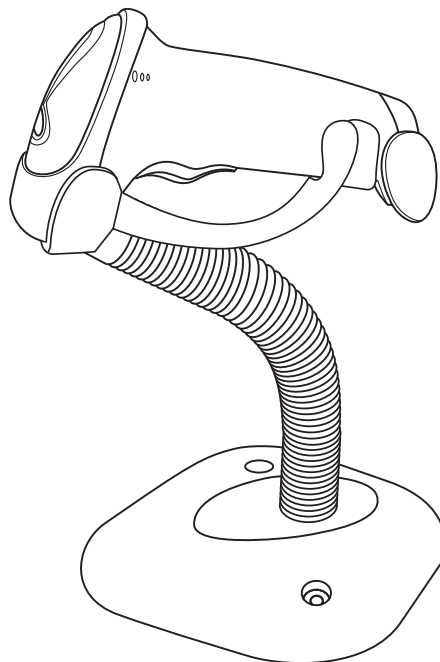

---

## Verbinden mit der Host-Schnittstelle

### USB

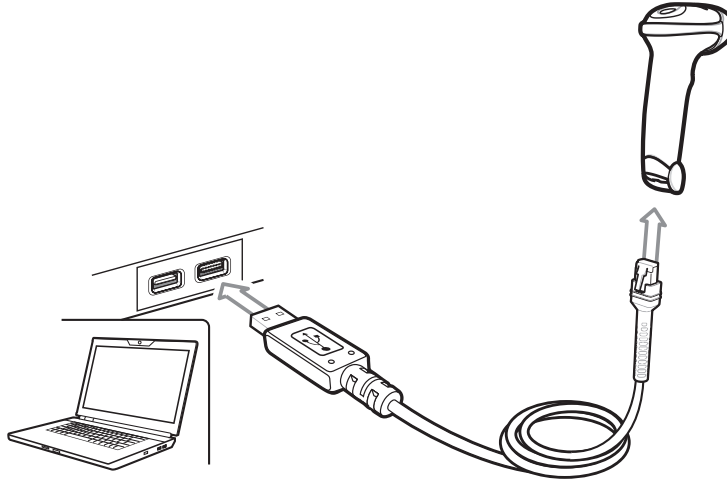

Der Scanner erkennt automatisch den USB-Host und verwendet die Standardeinstellung. Wenn die Standardeinstellungen (\*) nicht Ihren Erfordernissen entsprechen, scannen Sie einen der folgenden Host-Barcodes.

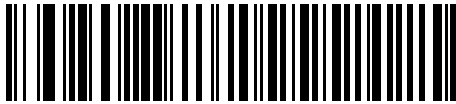

\*USB-Tastatur (HID)

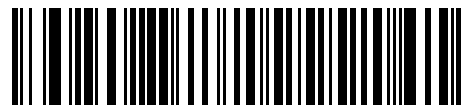

IBM Tabletop USB

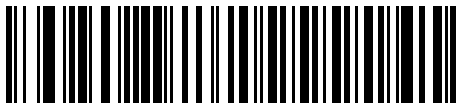

IBM USB-Handgerät



**IBM OPOS**

(IBM USB-Handgerät mit deaktiviertem vollständigen Scan)



**Symbol Native API (SNAPI) ohne Bildschnittstelle**

## RS-232

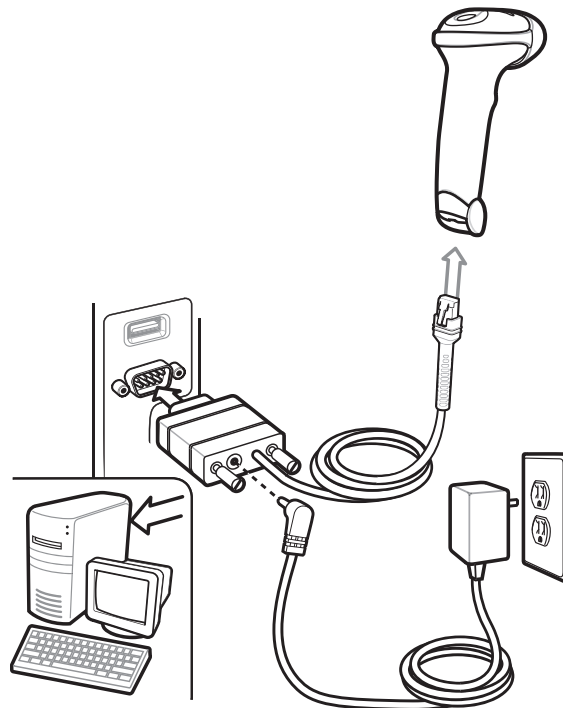

Der Scanner erkennt automatisch den RS-232-Host und verwendet die Standardeinstellung. Wenn die Standardeinstellungen (\*) nicht Ihren Erfordernissen entsprechen, scannen Sie einen der folgenden Host-Barcodes.

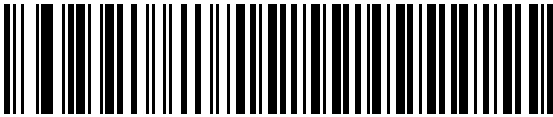

**\*Standard RS-232**

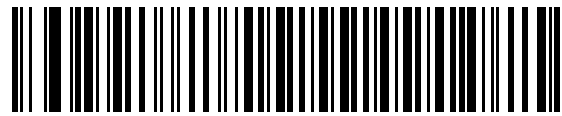

**ICL RS-232**



**Wincor-Nixdorf RS-232 Mode A**



**Wincor-Nixdorf RS-232 Mode B**

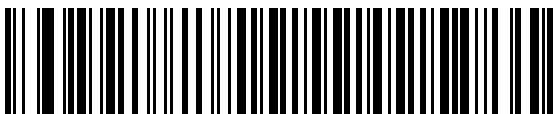

**OPOS/JPOS**



**Fujitsu RS-232**

## Tastaturweiche

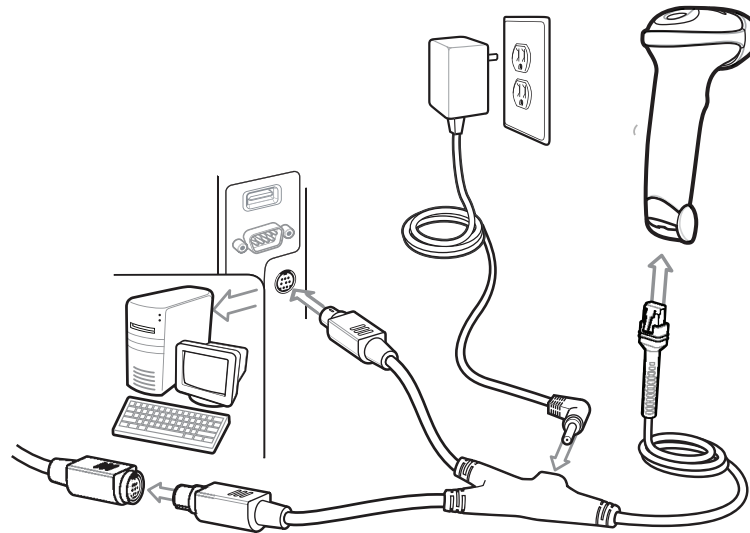

Scanner mit Auto-Host-Kabelerkennung erkennen den Host für die Tastaturweiche automatisch und verwenden die Standardeinstellung. Wenn die Standardeinstellungen (\*) nicht Ihren Erfordernissen entsprechen, scannen Sie den folgenden IBM AT NOTEBOOK-Barcode.

Wenn Sie ein Standard-Tastaturweichenkabel verwenden, scannen Sie einen der folgenden Barcodes.

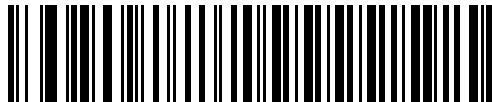

\*IBM PC/AT- und IBM PC-kompatibel

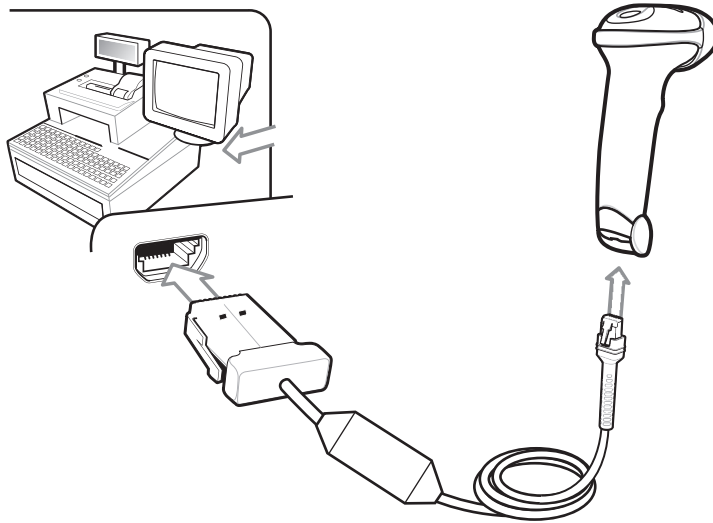

IBM AT Notebook

**IBM 46XX**

Der Scanner erkennt den IBM-Host automatisch, es gibt jedoch keine Standardeinstellung. Scannen Sie einen der folgenden Barcodes, um den entsprechenden Port auszuwählen.

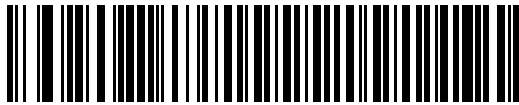

**Non-IBM Scanner Emulation (Port 5B)**

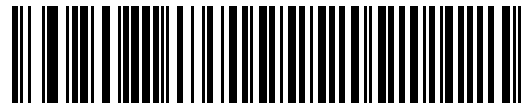

**Hand-Held Scanner Emulation (Port 9B)**

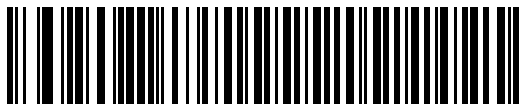

**Table-Top Scanner Emulation (Port 17)**



---

## Barcode der Eingabetaste (Wagenrücklauf/Zeilenvorschub)

Eingabetaste nach den gescannten Daten hinzufügen.

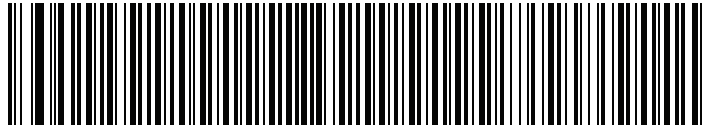

Eingabetaste (Wagenrücklauf/Zeilenvorschub)

---

## Barcode der Tabulatortaste

Tabulatortaste nach gescannten Daten hinzuzufügen.

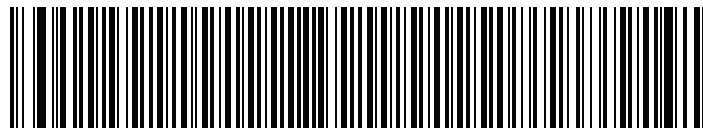

Tabulatortaste

---

## USB Feststelltaste übergehen



Feststelltaste übergehen (Aktivieren)



\*Feststelltaste nicht übergehen (Deaktivieren)

## Scannen



## LED-Anzeigen

Bedeutung	LED
Der Scanner ist eingeschaltet und bereit zum Scannen, oder der Scanner hat keine Stromversorgung	Aus
Ein Barcode wurde erfolgreich entschlüsselt	Grün
Übertragungsfehler	Rot

## Bedeutung der Signalgeber

Bedeutung	Signalgeberfolge
Einschalten	Signalton: tief/mittel/hoch
Ein Barcode wurde erfolgreich entschlüsselt	Kurzer, hoher Signalton
Übertragungsfehler	4 lange, tiefe Signaltöne
Parameter-Einstellung erfolgreich	Signalton: hoch/tief/hoch/tief
Richtige Programmierungssequenz ausgeführt	Signalton: hoch/tief
Falsche Programmierungssequenz oder Barcode zum Abbruch eingelesen	Signalton: tief/hoch

---

## 123Scan<sup>2</sup>

123Scan<sup>2</sup> ist ein benutzerfreundliches, PC-basiertes Softwaretool, das eine schnelle und einfache benutzerdefinierte Einrichtung eines Scanners über einen Barcode oder ein USB-Kabel ermöglicht.

Weitere Informationen finden Sie unter: <http://www.zebra.com/123Scan2>.

### Dienstprogramm-Funktionen

- Gerätekonfiguration
  - Elektronische Programmierung (USB-Kabel)
  - Programmierbarcode(s)
- Datenansicht – Scan-Protokoll (Anzeige der gescannten Barcodedaten)
- Zugriff auf Inventar-Erfassungsdaten
- Aktualisieren der Firmware und Anzeige von Versionshinweisen

---

### Anleitung für empfohlene Verwendung – Optimale Körperhaltung



**Handgelenküberdehnung vermeiden**

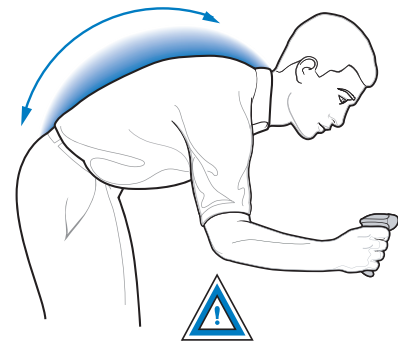
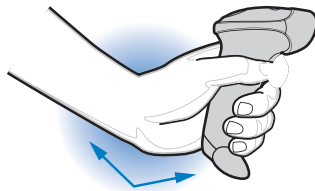

**Vorbeugen vermeiden**

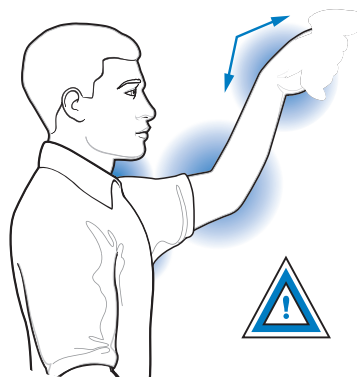

**Überstrecken vermeiden**

## Fehlerbehebung

Bedeutung	Lösung
<b>Scanner funktioniert nicht</b>	
Scanner hat keine Stromversorgung	Stromversorgung überprüfen
Scanner ist deaktiviert	Überprüfen, ob das richtige Host-Schnittstellenkabel verwendet wird
<b>Scanner entschlüsselt Barcode, übermittelt die Daten jedoch nicht</b>	
Host-Schnittstelle ist nicht ordnungsgemäß konfiguriert	Auto-Host-Kabelerkennung verwenden oder entsprechende Host-Barcodes scannen
Schnittstellenkabel ist lose	Alle Kabelverbindungen auf Sicherheit prüfen
<b>Scanner entschlüsselt den Barcode nicht</b>	
Scanner ist nicht auf Barcodetyp programmiert	Diesen Barcodetyp aktivieren
Der Barcode ist nicht lesbar	Den Barcode auf Fehler prüfen; einen Test-Barcode desselben Barcodetyps scannen
Unzulässiger Abstand zwischen Scanner und Barcode	Den Scanner näher zum oder weiter weg vom Barcode bewegen
<b>Scan-Daten werden falsch auf Host angezeigt</b>	
Host-Schnittstelle ist nicht ordnungsgemäß konfiguriert	Barcodes für entsprechende Host-Parameter scannen

---

## Rechtliche Informationen

Dieser Leitfaden gilt für die Modellnummer LS2208.

Alle Zebra-Geräte sind so konstruiert, dass sie die Normen und Richtlinien der Länder erfüllen, in denen sie verkauft werden. Außerdem werden sie je nach Land mit den erforderlichen Prüfzeichen versehen und entsprechend den Bestimmungen des Landes beschriftet. Übersetzungen in die Landessprache sind auf der folgenden Website verfügbar: <http://www.zebra.com/support>.

Jegliche Änderungen an Geräten von Zebra, die nicht ausdrücklich von Zebra genehmigt wurden, können dazu führen, dass die Gewährleistung und die Erlaubnis zum Betrieb für das Gerät erlöschen.

**VORSICHT:** Verwenden Sie nur von Zebra genehmigte und nach UL-Liste zertifizierte Zubehörteile.

Angegebene maximale Betriebstemperatur: 40 °C.

## Lasengeräte



Zebra-Geräte mit Lasern erfüllen die Richtlinien 21CFR1040.10 und 1040.11 (mit Ausnahme von Abweichungen gemäß Laser Notice Nr. 50 vom 24. Juni 2007 und IEC 60825-1 (Ed. 2.0) EN60825-1:2007. Die Laserklassifizierung ist auf einem der Aufkleber auf dem Produkt angegeben.

Die folgende Warnung muss laut US- und internationalen Bestimmungen aufgeführt werden:

**Vorsicht: Die Verwendung von Bedienelementen, die Veränderung von Einstellungen oder die Durchführung von Vorgängen, die hier nicht erwähnt sind, können dazu führen, dass Personen gefährlichen Laserstrahlen ausgesetzt werden.**

Laserscanner der Klasse 2 verwenden eine Laserdiode mit geringer Leistung und sichtbarem Licht. Wie bei jeder hellen Lichtquelle, wie z. B. der Sonne, sollte vermieden werden, direkt in den Lichtstrahl zu blicken. Über Gefahren bei einer kurzzeitigen Aussetzung des Laserlichts eines Laserscanners der Klasse 2 liegen keine Erkenntnisse vor.

## Arbeitsschutzempfehlungen



### Ergonomische Empfehlungen

**Vorsicht:** Die folgenden Empfehlungen sollten beachtet werden, um potenzielle Gesundheitsbeschwerden am Arbeitsplatz zu vermeiden oder zu minimieren. Wenden Sie sich an Ihren Gesundheits- und Sicherheitsbeauftragten vor Ort, um sicherzustellen, dass Sie die Sicherheitsvorschriften Ihres Unternehmens befolgen, die dem Schutz von Mitarbeitern am Arbeitsplatz dienen.

- Vermeiden Sie einseitige, sich ständig wiederholende Bewegungen.
- Achten Sie auf eine geeignete Körperhaltung.
- Verringern oder vermeiden Sie große Kraftanstrengungen.
- Halten Sie Gegenstände, die häufig verwendet werden, in greifbarer Nähe.
- Passen Sie die Arbeitshöhe der Körpergröße und der Art der Arbeit an.
- Stellen Sie Gegenstände schwingungsfrei auf.
- Verringern oder vermeiden Sie direkten Druck.
- Stellen Sie verstellbare Tische und Sitze zur Verfügung.
- Sehen Sie ausreichend Raum für Körperbewegungen vor.
- Achten Sie auf ein geeignetes Arbeitsumfeld.
- Optimieren Sie Ihre Arbeitsabläufe.

## Netzteil

Verwenden Sie NUR ein von Zebra genehmigtes, UL-ZERTIFIZIERTES ITE-Netzteil (IEC/EN 60950-1, SELV) mit den elektrischen Nennwerten: Ausgang 5 V DC, min. 650 mA, mit einer maximalen Umgebungstemperatur von mindestens 40 °C. Bei Verwendung eines anderen Netzteils werden alle für das Gerät gewährten Genehmigungen außer Kraft gesetzt, und der Betrieb kann gefährlich sein.

## Anforderungen zum Schutz vor Hochfrequenzstörungen – FCC

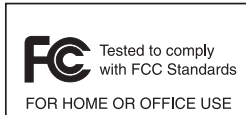

Hinweis: Dieses Gerät wurde geprüft und erfüllt die Grenzwerte für ein digitales Gerät der Klasse B laut Abschnitt 15 der FCC-Richtlinien. Diese Grenzwerte wurden festgelegt, um einen angemessenen Schutz vor Störungen zu gewährleisten, wenn das Gerät in einer bewohnten Umgebung eingesetzt wird.

Dieses Gerät erzeugt und verwendet Hochfrequenzstrahlung und kann diese ausstrahlen. Dies kann sich, sofern das Gerät nicht gemäß der Bedienungsanleitung angeschlossen und eingesetzt wird, störend auf andere Funkfrequenzen auswirken. Eine Garantie, dass bei einer bestimmten Installation keine Störungen auftreten, kann nicht gegeben werden. Falls dieses Gerät den Radio- oder Fernsehempfang negativ beeinflusst (dies lässt sich durch Aus- und Einschalten des Geräts überprüfen), sollten folgende Korrekturmaßnahmen ergriffen werden:

- Neuausrichtung oder Umstellung der Empfangsantenne
- Vergrößerung des Abstands zwischen Gerät und Empfänger
- Anschluss des Geräts an eine andere Steckdose als die, an die der Empfänger angeschlossen ist
- Beratung durch den Händler oder einen Radio-/Fernsehtechniker

## Anforderungen zum Schutz vor Hochfrequenzstörungen – Kanada

This Class B digital apparatus complies with Canadian ICES-003.

Cet appareil numérique de la classe B est conforme à la norme NMB-003 du Canada.



## Zeichen und Europäischer Wirtschaftsraum (EWR)

### Konformitätserklärung

Zebra erklärt hiermit, dass dieses Gerät allen anwendbaren Richtlinien unter 2004/108/EG, 2006/95/EG und 2011/65/EU entspricht. Eine Konformitätserklärung kann unter <http://www.zebra.com/doc> heruntergeladen werden.

## Japan (VCCI) – Voluntary Control Council for Interference

### Klasse B ITE

この装置は、クラスB情報技術装置です。この装置は、家庭環境で使用することを目的としていますが、この装置がラジオやテレビジョン受信機に近接して使用されると、受信障害を引き起こすことがあります。  
取扱説明書に従って正しい取り扱いをして下さい。 VCCI-B

## Warnung für Klasse B ITE – Korea

<p>기종 별 B급 기기 (가정용 방송통신기자재)</p>	<p>사용자 안내문 이 기기는 가정용(B급) 전자파적합기기로서 주로 가정에서 사용하는 것을 목적으로 하며, 모든 지역에서 사용할 수 있습니다.</p>
---	---

## Andere Länder

### Brasilien

Declarações Regulamentares para LS2208 – Brazil

Nota: A marca de certificação se aplica ao Transceptor, modelo LS2208. Este equipamento opera em caráter secundário, isto é, não tem direito a proteção contra interferência prejudicial, mesmo de estações do mesmo tipo, e não pode causar interferência a sistemas operando em caráter primário.

Para maiores informações sobre ANATEL consulte o site: [www.anatel.gov.br](http://www.anatel.gov.br)

### Chile

Este equipo cumple con la Resolución No 403 de 2008, de la Subsecretaria de telecomunicaciones, relativa a radiaciones electromagnéticas.

### Mexiko

Geräte müssen im Frequenzbereich zwischen 2,450 und 2,4835 GHz liegen.

La operación de este equipo está sujeta a las siguientes dos las condiciones: (1) es posible que este equipo o dispositivo no cause interferencia perjudicial y (2) este equipo o dispositivo debe aceptar cualquier interferencia, incluyendo la que pueda causar su operación no deseada.

### Südkorea

Für Funkgeräte zwischen 2400 und ca. 2483,5 MHz oder 5725 und ca. 5825 MHz sollen die folgenden zwei Hinweise angezeigt werden:

가  
가

## Taiwan

### 臺灣

#### 低功率電波輻射性電機管理辦法

#### 第十二條

經型式認證合格之低功率射頻電機，非經許可，公司、商號或使用者均不得擅自變更頻率、加大功率或變更原設計之特性及功能。

#### 第十四條

低功率射頻電機之使用不得影響飛航安全及干擾合法通信；經發現有干擾現象時，應立即停用，並改善至無干擾時方得繼續使用。前項合法通信，指依電信規定作業之無線電通信。低功率射頻電機須忍受合法通信或工業、科學及醫療用電波輻射性電機設備之干擾。

## Ukraine

Дане обладнання відповідає вимогам технічного регламенту №1057, № 2008 на обмеження щодо використання деяких небезпечних речовин в електричних та електронних пристроях.

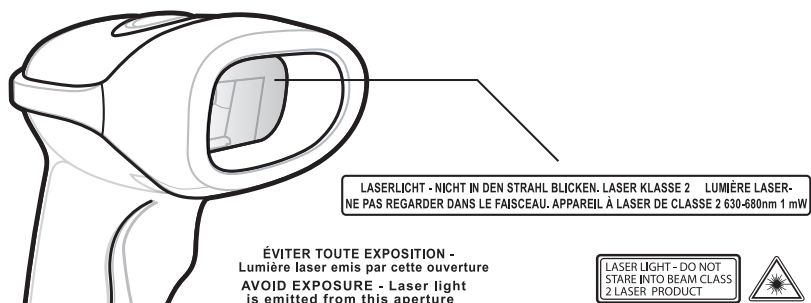





## EU-Richtlinie über die Entsorgung von Elektro- und Elektronik-Altgeräten (WEEE, Waste Electrical and Electronic Equipment)

**English:** For EU Customers: All products at the end of their life must be returned to Zebra for recycling. For information on how to return product, please go to: <http://www.zebra.com/weee>.

**Български:** За клиенти от ЕС: След края на полезния им живот всички продукти трябва да се връщат на Zebra за рециклиране. За информацията относно връщането на продукти, моля отидете на адрес: <http://www.zebra.com/weee>.

**Čeština:** Pro zákazníky z EU: Všechny produkty je nutné po skončení jejich životnosti vrátit společnosti Zebra k recyklaci. Informace o způsobu vrácení produktu najdete na webové stránce: <http://www.zebra.com/weee>.

**Dansk:** Til kunder i EU: Alle produkter skal returneres til Zebra til recirkulering, når de er udtjent. Læs oplysningerne om returnering af produkter på: <http://www.zebra.com/weee>.

**Deutsch:** Für Kunden innerhalb der EU: Alle Produkte müssen am Ende ihrer Lebensdauer zum Recycling an Zebra zurückgesandt werden. Informationen zur Rücksendung von Produkten finden Sie unter <http://www.zebra.com/weee>.

**Eesti:** EL klientidele: kõik tooted tuleb nende eluea lõppedes tagastada taaskasutamise eesmärgil Zebra'ile. Lisainformatsiooni saamiseks toote tagastamise kohta külastage palun aadressi: <http://www.zebra.com/weee>.

**Español:** Para clientes en la Unión Europea: todos los productos deberán entregarse a Zebra al final de su ciclo de vida para que sean reciclados. Si desea más información sobre cómo devolver un producto, visite: <http://www.zebra.com/weee>.

**Ελληνικά:** Για πελάτες στην Ε.Ε.: Όλα τα προϊόντα, στο τέλος της διάρκειας ζωής τους, πρέπει να επιστρεφθούν στην Zebra για ανακύκλωση. Για περισσότερες πληροφορίες σχετικά με την επιστροφή ενός προϊόντος, επισκεφθείτε τη διεύθυνση <http://www.zebra.com/weee> στο Διαδίκτυο.

**Français:** Clients de l'Union Européenne: Tous les produits en fin de cycle de vie doivent être retournés à Zebra pour recyclage. Pour de plus amples informations sur le retour de produits, consultez: <http://www.zebra.com/weee>.

**Italiano:** per i clienti dell'UE: tutti i prodotti che sono giunti al termine del rispettivo ciclo di vita devono essere restituiti a Zebra al fine di consentirne il riciclaggio. Per informazioni sulle modalità di restituzione, visitare il seguente sito Web: <http://www.zebra.com/weee>.

**Lietuvių:** ES vartotojams: visi gaminiai, pasibaigus jų eksploatacijos laikui, turi būti gražinti utilizuoti į kompaniją „Zebra“. Daugiau informacijos, kaip gražinti gaminių, rasite: <http://www.zebra.com/weee>.

**Latviešu:** ES klientiem: visi produkti pēc to kalpošanas mūža beigām ir jānogādā atpakaļ Zebra otrreizējai pārstrādei. Lai iegūtu informāciju par produktu nogādāšanu Zebra, lūdz, skatiet: <http://www.zebra.com/weee>.

**Magyar:** Az EU-ban vásárlóknak: Minden tönkrement termékét a Zebra vállalathoz kell eljuttatni újrahasznosítás céljából. A termék visszajuttatásának módjával kapcsolatos tudnivalóért látogasson el a <http://www.zebra.com/weee> weboldalra.

**Malti:** Għal klijenti fl-UE: il-prodotti kollha li jkunu waslu fl-aħħar tal-ħajja ta' l-użu tagħhom, iridu jiġu rritornati għand Zebra għar-riċiklaġġ. Għal aktar taġħrif dwar kif għandek tirritorna l-prodott, jekk jogħġbok żur: <http://www.zebra.com/weee>.

**Nederlands:** Voor klanten in de EU: alle producten dienen aan het einde van hun levensduur naar Zebra te worden teruggezonden voor recycling. Raadpleeg <http://www.zebra.com/weee> voor meer informatie over het terugzenden van producten.

**Polski:** Klienci z obszaru Unii Europejskiej: Produkty wycofane z eksploatacji należy zwrócić do firmy Zebra w celu ich utylizacji. Informacje na temat zwrotu produktów znajdują się na stronie internetowej <http://www.zebra.com/weee>.

**Português:** Para clientes da UE: todos os produtos no fim de vida devem ser devolvidos à Zebra para reciclagem. Para obter informações sobre como devolver o produto, visite: <http://www.zebra.com/weee>.

**Românesc:** Pentru clienții din UE: Toate produsele, la sfârșitul duratei lor de funcționare, trebuie returnate la Zebra pentru reciclare. Pentru informații despre returnarea produsului, accesați: <http://www.zebra.com/weee>.

**Slovenski:** Za kupce v EU: vsi izdelki se morajo po poteku življenjske dobe vrniti podjetju Zebra za reciklažo. Za informacije o vračilu izdelka obiščite: <http://www.zebra.com/weee>.

**Suomi:** Asiakkaita Euroopan unionin alueella: Kaikki tuotteet on palautettava kierrätettäväksi Zebra-yhtiöön, kun tuotetta ei enää käytetä. Lisätietoja tuotteiden palauttamisesta on osoitteessa <http://www.zebra.com/weee>.

**Svenska:** För kunder inom EU: Alla produkter som uppnått sin livslängd måste returneras till Zebra för återvinning. Information om hur du returnerar produkten finns på <http://www.zebra.com/weee>.

**Türkçe:** AB Müşterileri için: Kullanım süresi dolan tüm ürünler geri dönüştürme için Zebra'ya iade edilmelidir. Ürünlerin nasıl iade edileceği hakkında bilgi için lütfen şu adresi ziyaret edin: <http://www.zebra.com/weee>.

### WEEE-Konformitätserklärung – TÜRKEI

EEE Yönetmeliğine Uygundur

## CMM-Offenlegung

Diese Tabelle wurde so erstellt, dass Sie den RoHS-Anforderungen in China entspricht.

部件名称 (Teile)	有害物质 					
	铅 (Pb)	汞 (Hg)	镉 (Cd)	六价铬 (Cr(VI))	多溴联苯 (PBB)	多溴二苯醚 (PBDE)
金属部件 (Metallische Teile)	0	0	0	0	0	0
电路模块 (Leiterplatten-Module)	X	0	0	0	0	0
电缆及电缆组件 (Kabel und Kabelbaugruppen)	X	0	0	0	0	0
塑料和聚合物部件 (Kunststoff- und Polymerteile)	0	0	0	0	0	0
光学和光学组件 (Optik und optische Komponenten)	X	0	X	0	0	0
电池 (Akkus)	0	0	0	0	0	0

本表格依据SJ/T 11364 的规定编制。

- 0: 表示该有害物质在该部件所有均质材料中的含量均在 GB/T 26572 规定的限量要求以下。  
 X: 表示该有害物质至少在该部件的某一均质材料中的含量超出 GB/T 26572 规定的限量要求。(企业可在此处,根据实际情况对上表中打“x”的技术原因进行进一步说明。)





Zebra Technologies Corporation  
Lincolnshire, IL USA

Zebra und das Zebrakopf-Logo sind eingetragene Marken von ZIH Corp. Das Symbol-Logo ist eine eingetragene Marke von Symbol Technologies, Inc, einem Unternehmen von Zebra Technologies.

© 2015 Symbol Technologies, Inc.

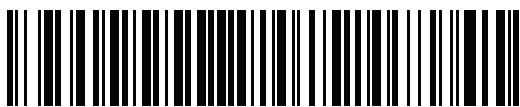

MN000753A03DE Revision A – März 2015

